

# 中国区域经济发展与 产业结构调整

李 博

爱知大学·国际中国学研究中心

2017年1月6日

江西财经大学

# 今日主题

## ■ 个人简介

## ■ 关于爱知大学国际中国学研究中心

## ■ 中日区域经济研究的异同

## ■ 关于中国区域经济发展和产业结构变化的若干考证

- 具有**中国特色**的产业结构变化过程
- 生产要素的**产业间移动**与**劳动生产率增长**
- 宏观**需求变化**对中国经济增长的影响
- 产业结构的**第三产业化**和对未来中国经济发展的展望

# 个人简介

- **李 博 (Li Bo)**

- 1987年5月生于黑龙江省北安市

- 2005年至2009年 中国 ▪ 东北林业大学(文学学士)

- 2010年至2012年 日本 ▪ 广岛大学大学院 (经济学硕士)

- 2012年至2015年 日本 ▪ 广岛大学大学院 (经济学博士)

- 2015年至今 日本 ▪ 爱知大学国际中国学研究中心 研究员

(兼任) 大阪经济法科大学区域综合研究所 研究员

(兼任) 爱知大学现代中国学部讲师

研究主页「**經世濟民**」

[libo198752.jimdo.com](http://libo198752.jimdo.com)

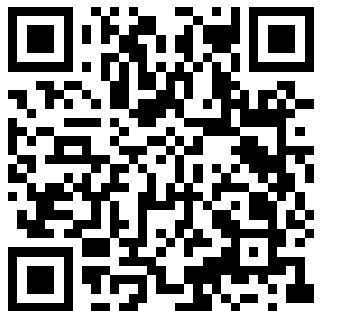
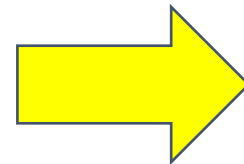

# 国際的な現代中国研究教育機関



# 中日区域经济研究的异同

## • 宏观经济背景:

中国开发 日本振兴

中国走上坡 日本走下坡 → 如何缓解衰退

## • 政府政策的作用:

中国中央为导向 日本分权为中心

中央政府力量弱 → 地方分权 · 道州制呼声日渐高涨

• 研究对象: 中国大 日本小

• 研究方法: 中国广 日本深

# 区域公共政策制定方针

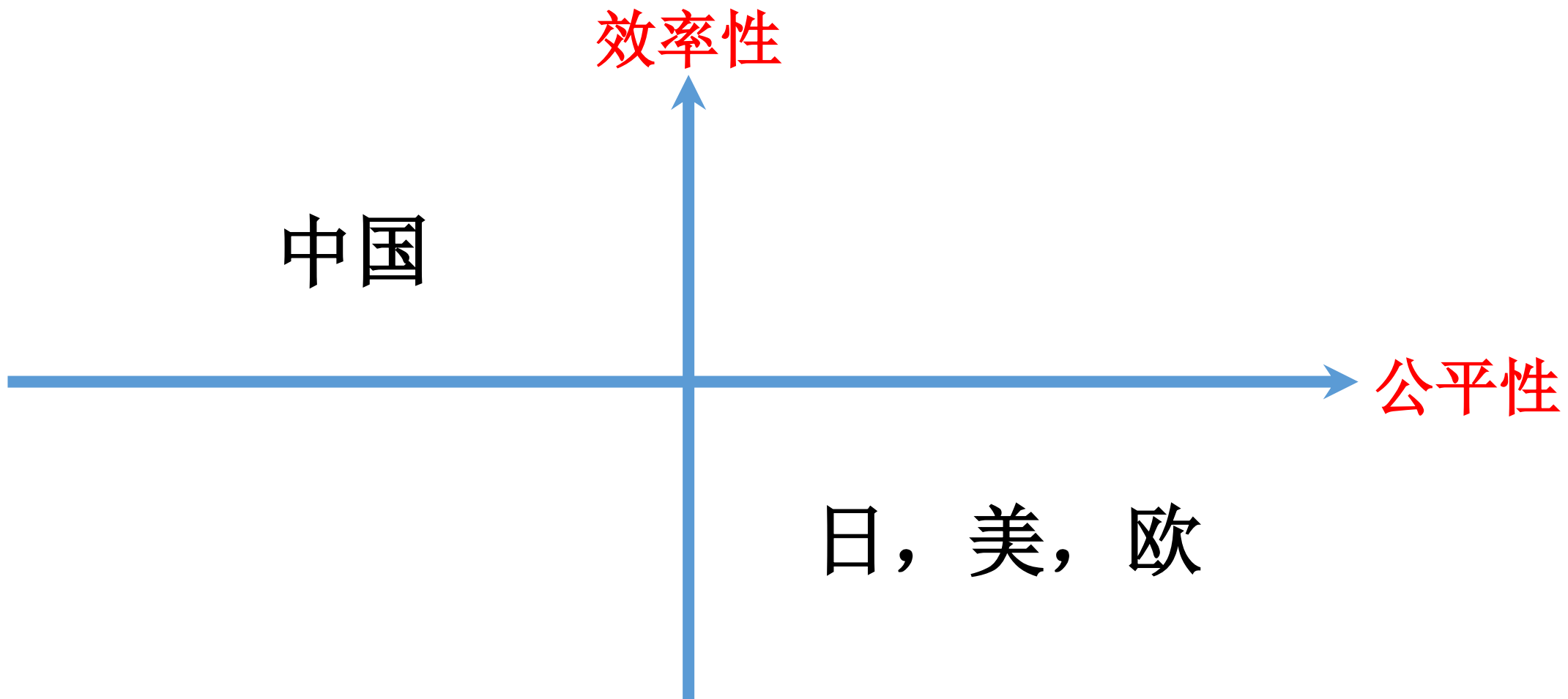

# 选题背景

为什么要将产业结构调整作为  
推进经济增长的新动力？

# 经济增长率的长期性下降

- 宏观经济增长放缓→既有增长模式的失效
- 关于「新常态」的两种解释

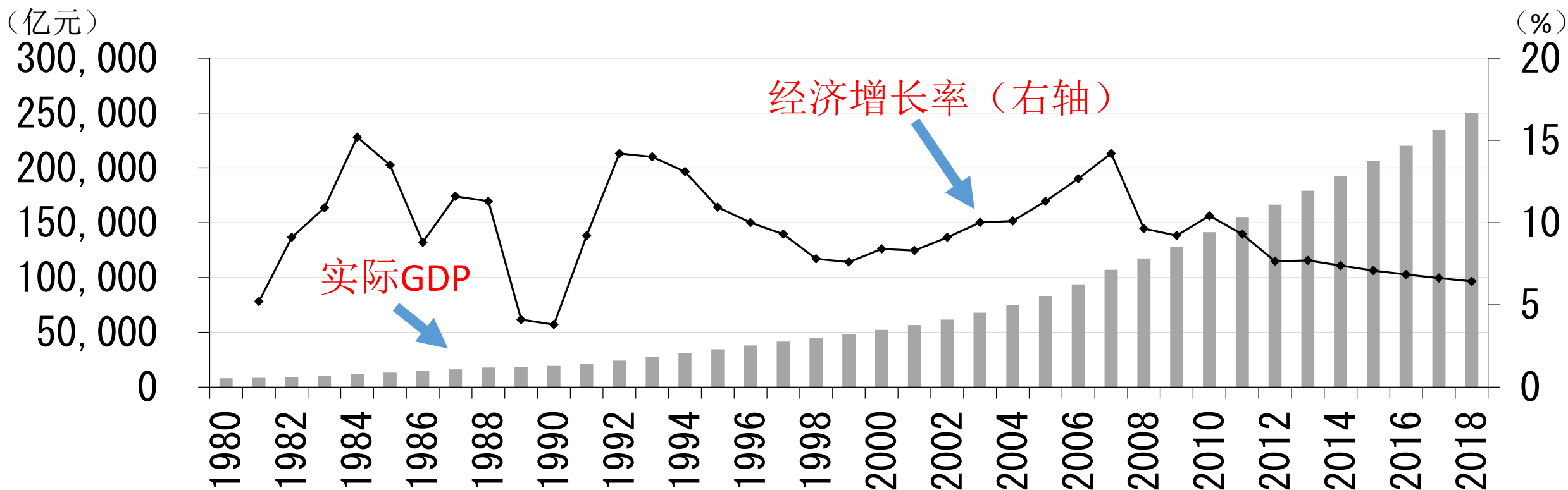

出处：IMF-World Economic Outlook Databases 2014年10月版。

注：2014~18年为预测值。



# 人口数量增速放缓→人口红利减退

计划生育政策致使人口数量增速放缓，人口红利自2000年以后开始逐渐消退，中国或已达到或超越路易斯转点。→东部沿海地区民工潮变民工荒，劳动力成本增高，企业外迁，既有劳动力成本优势骤减。

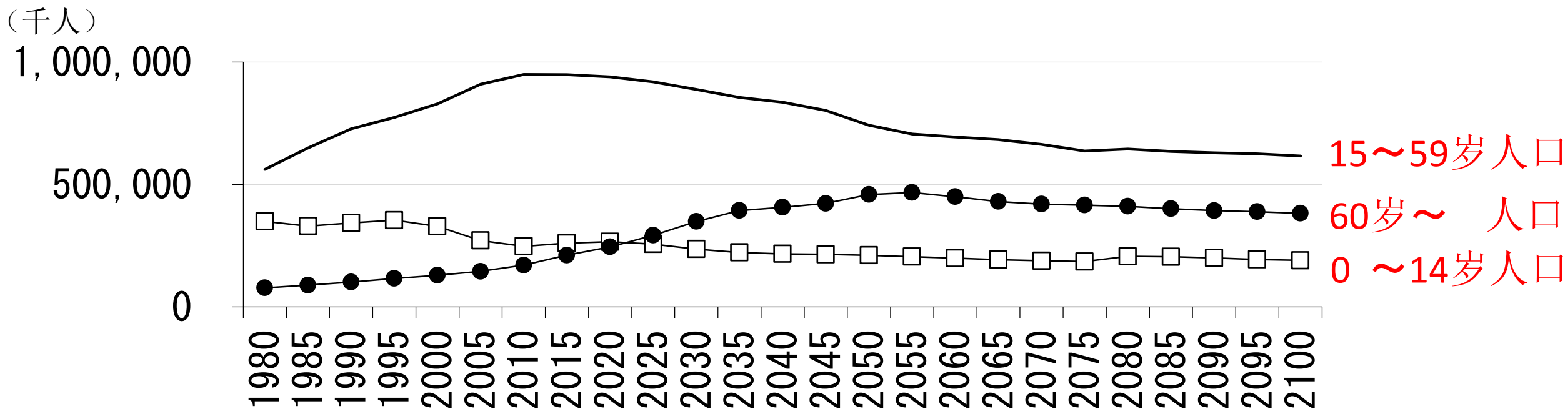

出处：United Nations, World Population Prospects: The 2012 Revision。

注：2015~2100年为预测值。

# 国内需求疲软（人均可支配收入水平尚低和人口数量增加放缓的综合作用）

- 国内企业再投资以及进出口出现增势，国内民间消费水平尚有很大的提升空间。人均可支配收入以及人口数量的增长或一定数量的平衡必不可缺，社会保障水平的提高（对退休后可支配收入的不安→抑制消费）

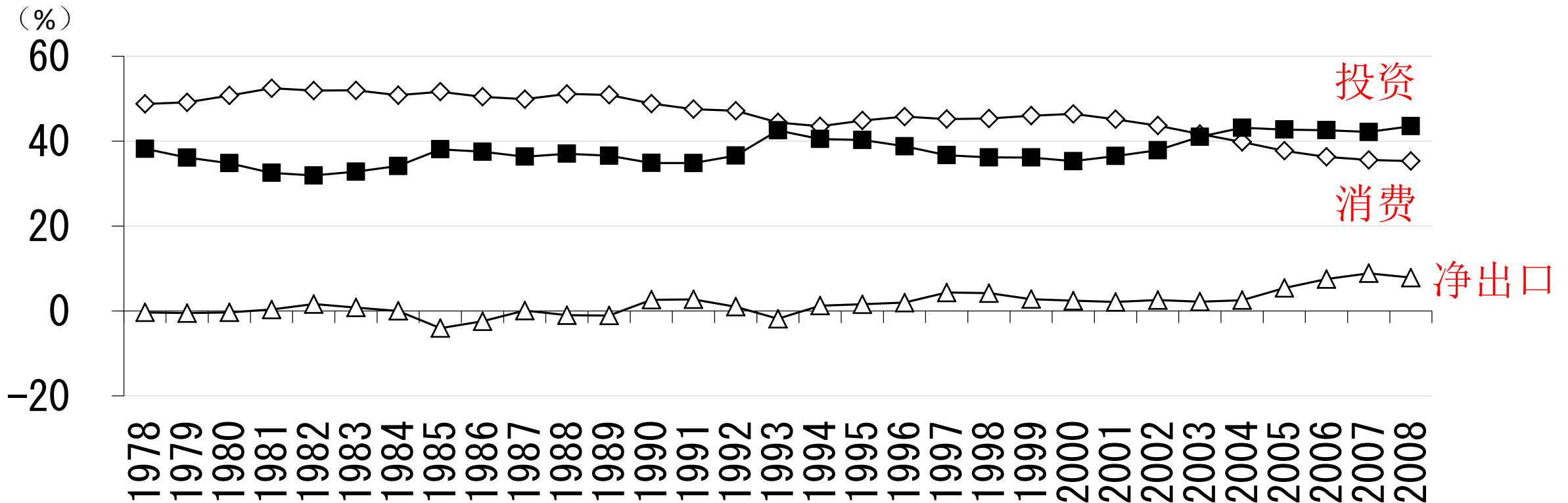

出处：『新中国60年统计资料汇编』。

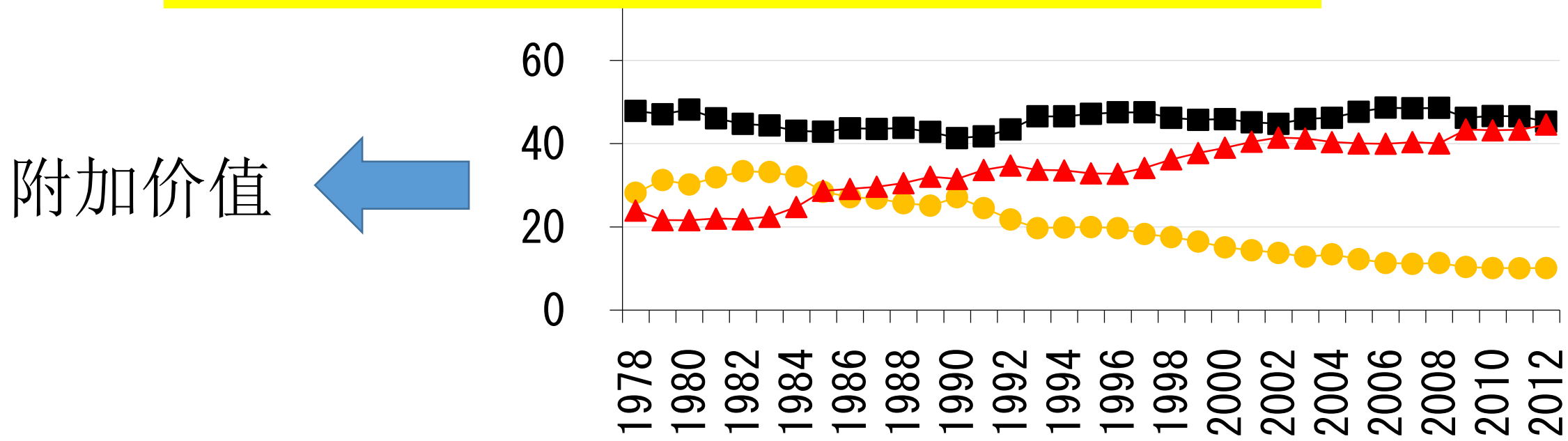
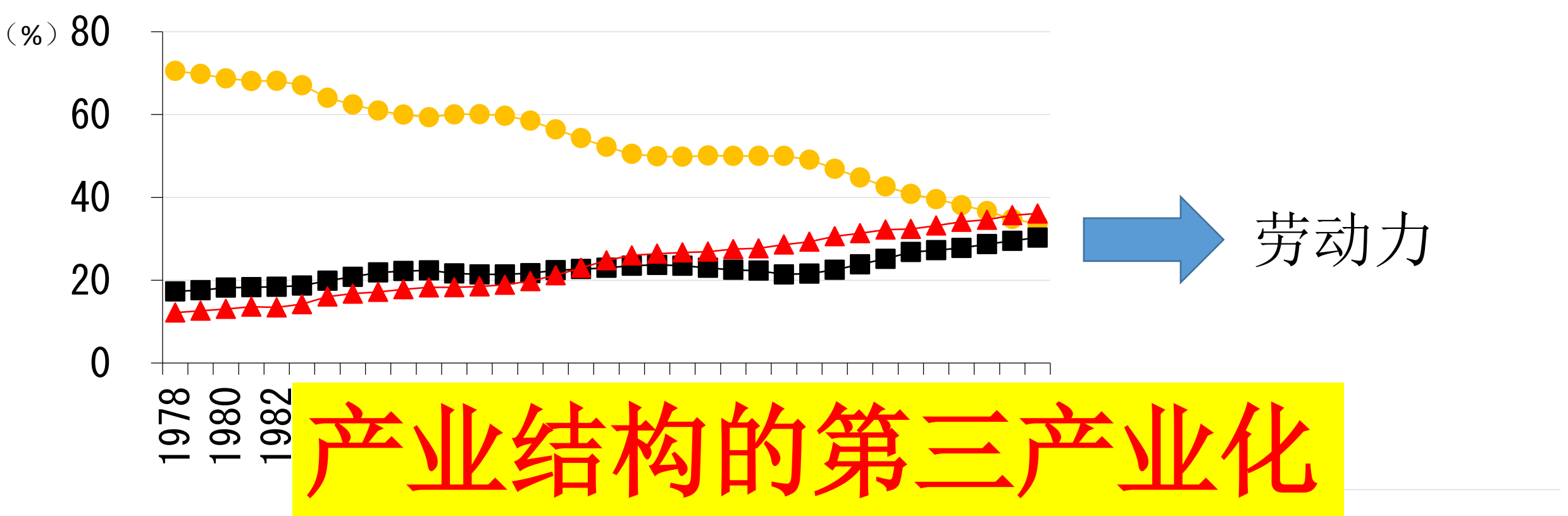

- 中国产业结构变化有着怎样的特点？
- 产业结构调整与生产效率之间存在着怎样的关联？
- 宏观需求变动对产业结构有着怎样的影响？
- 产业高度化是否能够延续中国的高度经济增长？

具有**中国特色**的产业

结构变化过程

—改进型佩蒂·克拉克定律—

# 传统佩蒂·克拉克定理

- 随着经济发展，人均国民收入水平相应提高，经济发展中各产业之间存在相对收入差距逐渐扩大，劳动力重心开始从第一产业向第二产业转移，当人均国民收入水平进一步提高时，劳动力就会向第三产业转移。  
→ 第一产业劳动力减少，第二和第三产业劳动力将增加。

# 吉村弘（2000）对佩蒂·克拉克定律的首次改进

「通过对日本以及其他十几个国家的长期产业数据进行实证研究，得出了随着经济发展水平增高，一国的产业重心从第一产业向第二产业，并经过第二产业的下降最终转移至第三产业的结论。在第二产业向第三产业转移的过程中，会出现第二产业比重下降的拐点，吉村论文中利用多个国家的长期数据对这个拐点进行了验证，得出拐点出现的时间因各国发展程度不同而不同，并认为对于拐点的研究可以用于对该国长期产业经济发展的预测」

→对佩蒂·克拉克定律的第一次改进。

# 吉村论文中描述的产业结构变化拐点

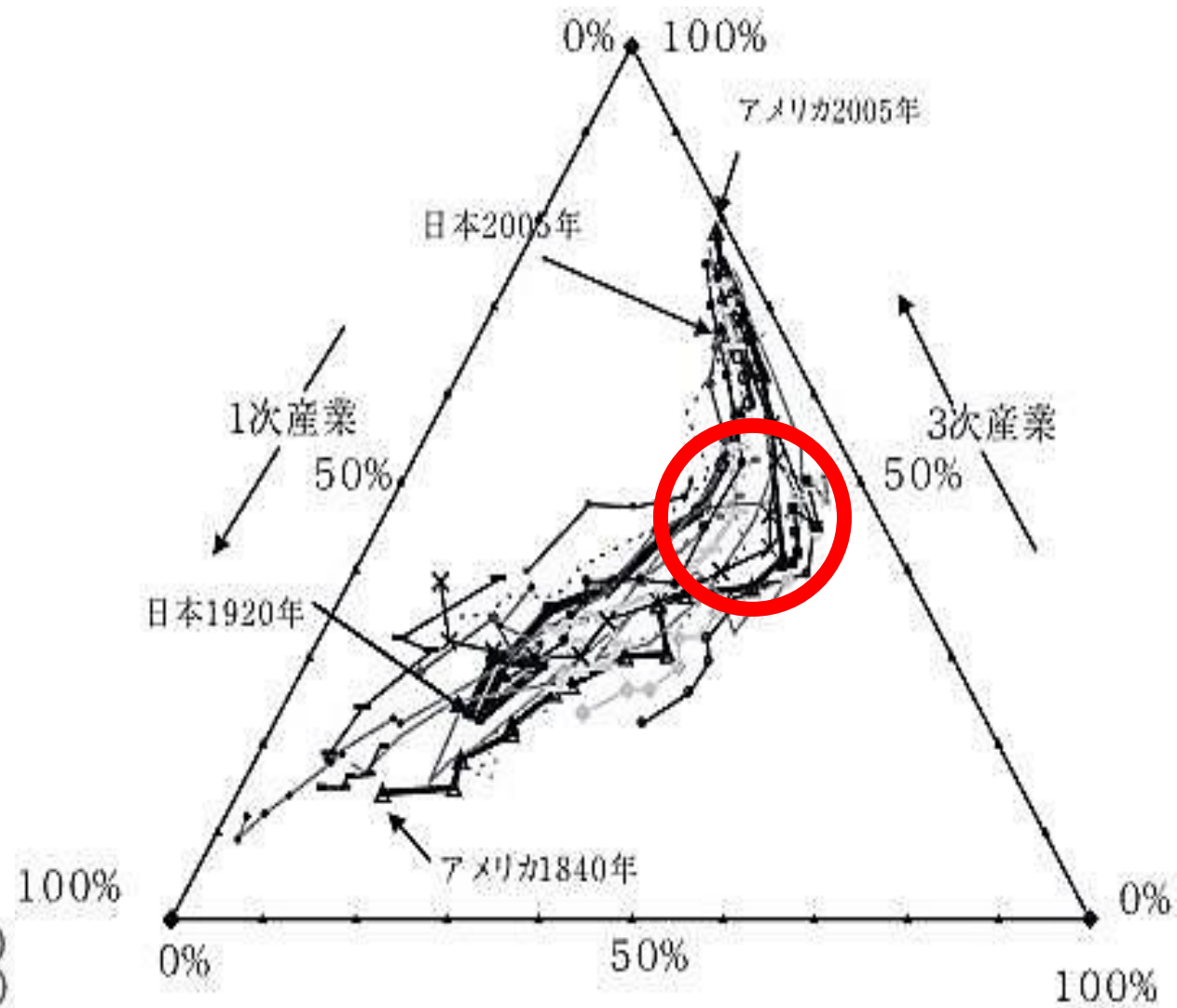
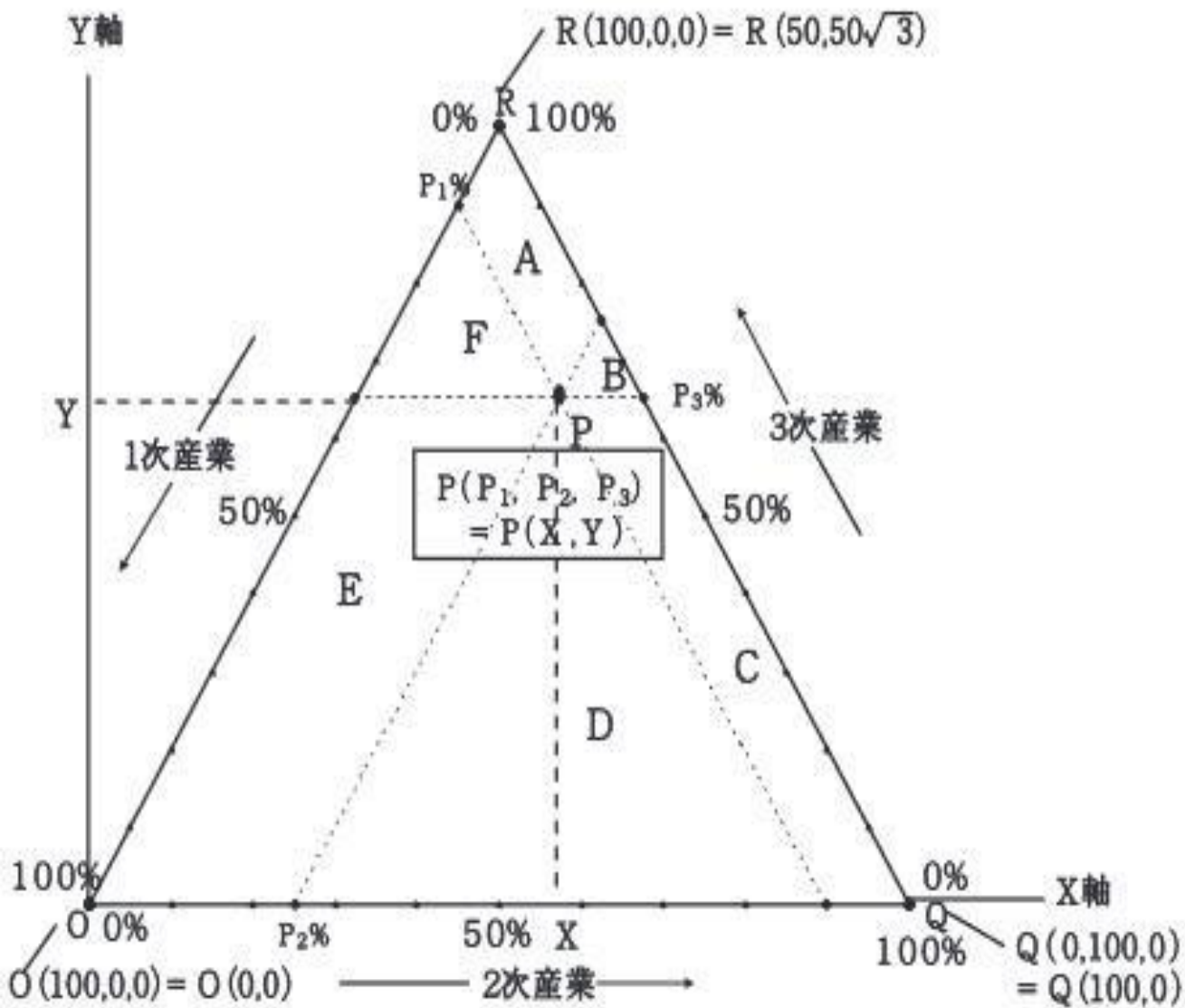



# 吉村论文中所描述的产业结构变化世界标准路径

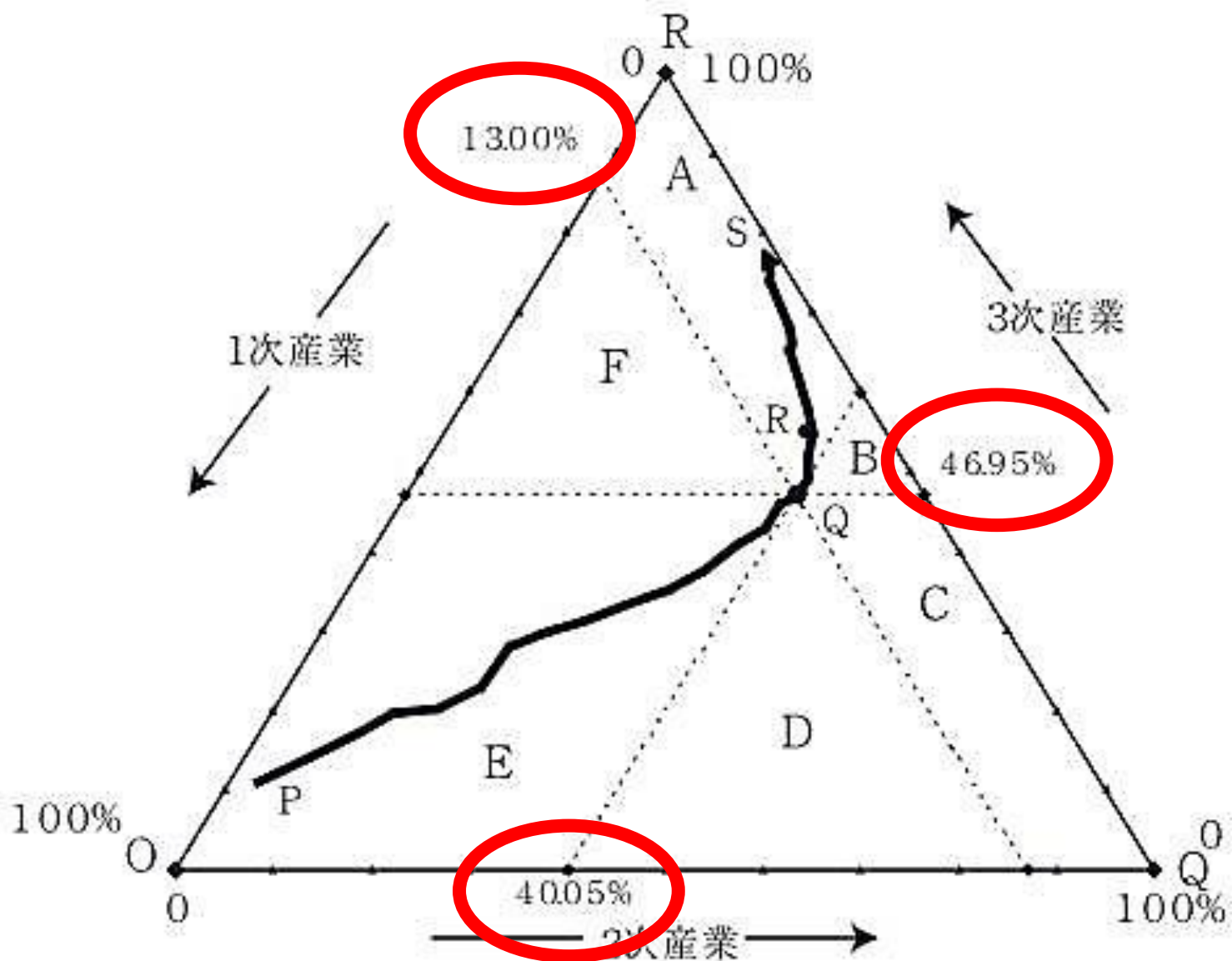

# 李博（2015）对佩蒂·克拉克定律的再次改进

在吉村论文的基础之上，结合中国区域经济发展现状，得出不仅出现了第二产业向第三产业转移的拐点，西部地区部分省市还出现了由第一产业直接向第三产业的**飞跃式产业升级**。这些省份的相似之处在于其经济发展水平相对滞后，通过区域开发政策的推动，经济水平在2000年后出现了集中式的高速增长。

→对佩蒂·克拉克定律的再次改进。

佩蒂·克拉克

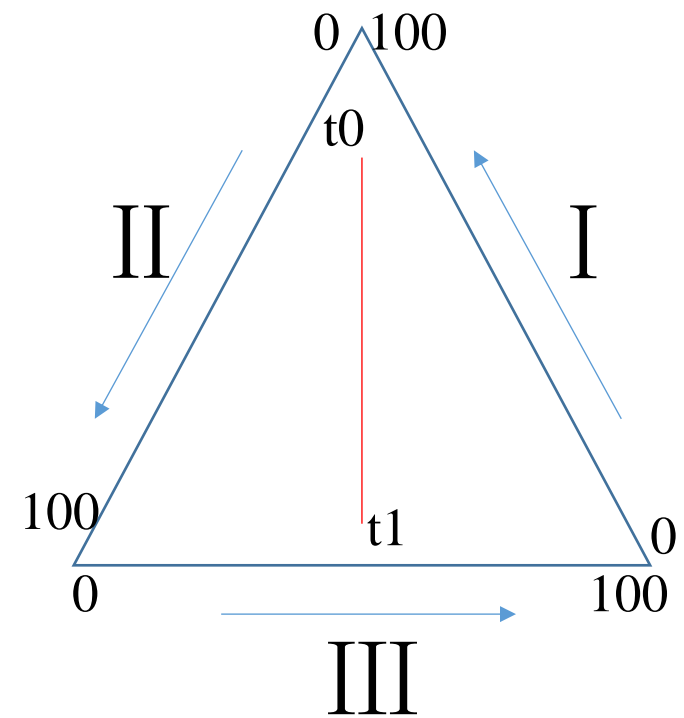

吉村弘

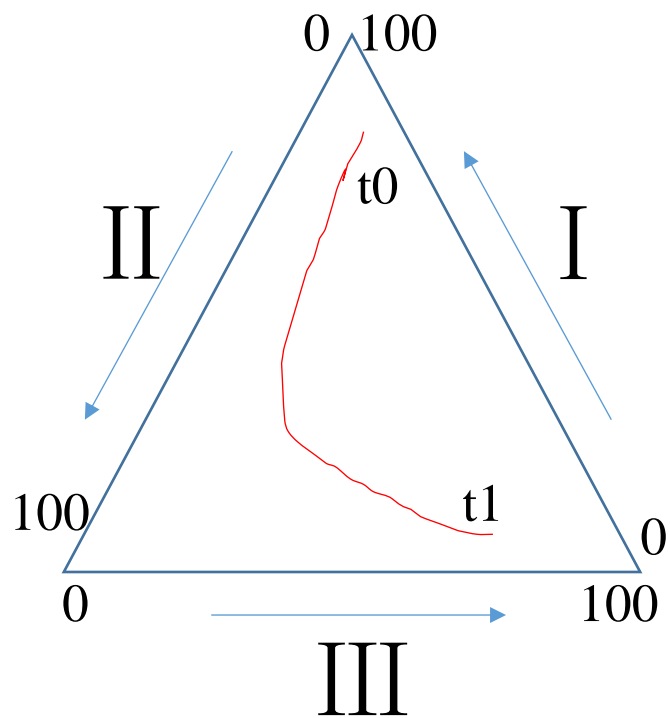

李博

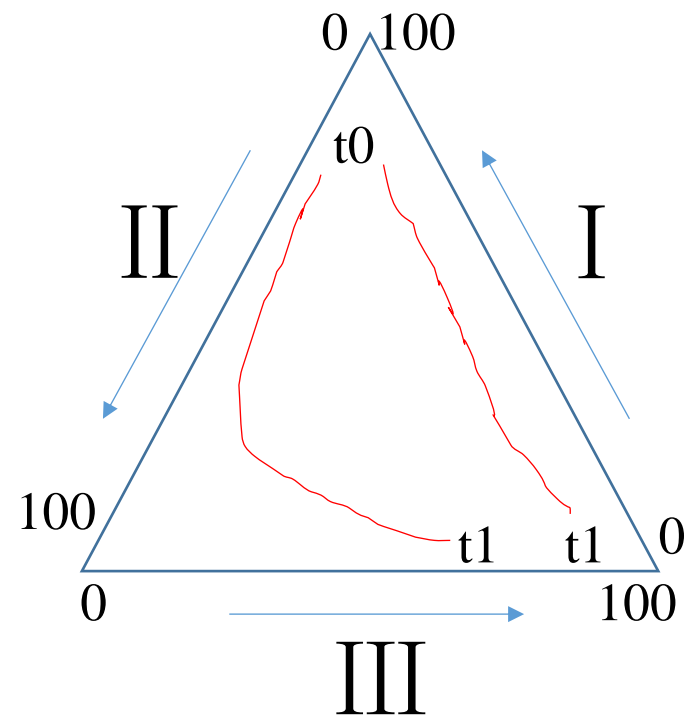

# 西南（左），西北（中），北京天津上海（右）

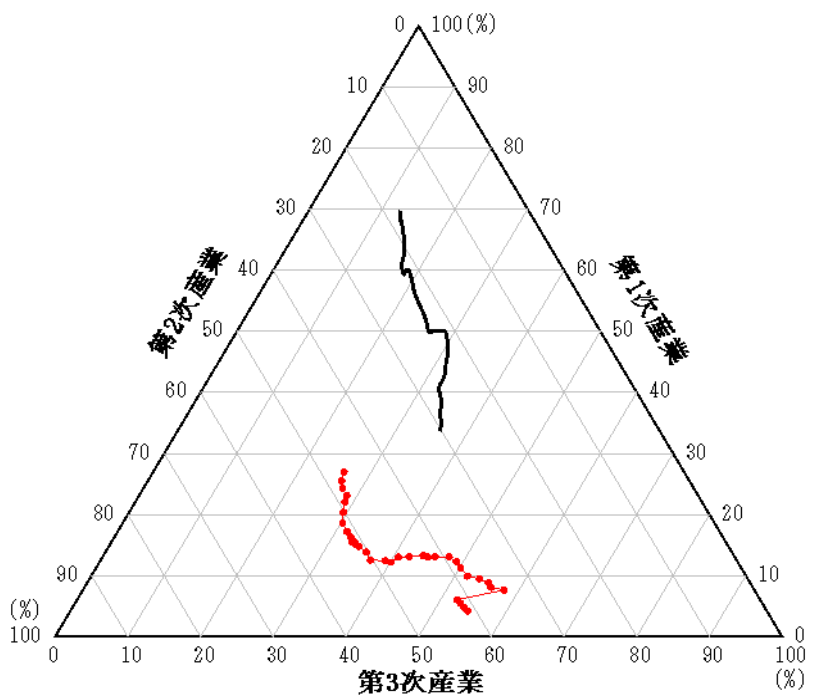
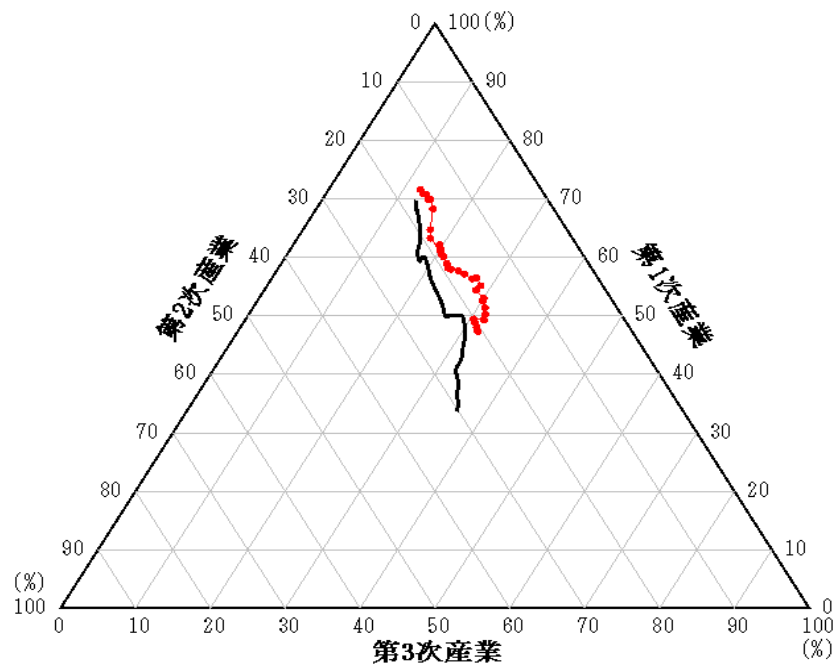
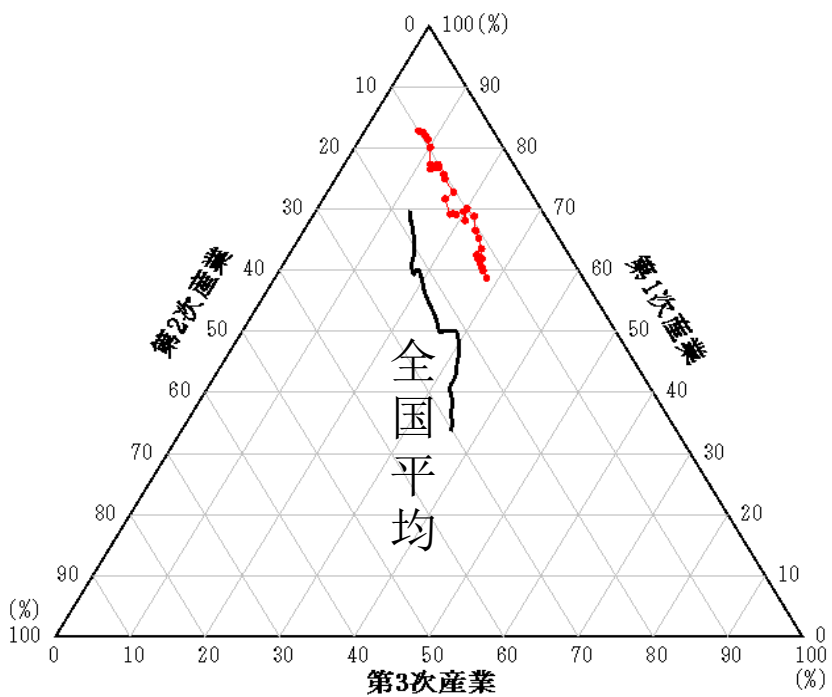

# 飞跃式产业升级意味着什么？

- 人口增长放缓背景下对附加价值（产值）的过度追求
- 产业结构调整短期利益
- 地区资源的局限性
- 地方官员业绩考虑
- 产业结构调整中出现的急功近利、一刀切
- 国有企业改革加速（关停→裁员→第三产业再就业→河北孙悟空岩）

→ 经济发展失去原动力，弱化对外部经济冲击的抵抗能力，不利于经济稳定发展。

生产要素的  
移动与  
产业间  
劳动生产率  
增长

- 生产要素（劳动力，资本）在产业间移动的过程中会对宏观劳动生产率增长产生影响。Timmer and Szirmai（2000），Singn（2006）等研究结果显示，当生产要素由劳动生产率较低的产业向劳动生产率较高的产业移动时，宏观劳动生产率就会有明显提升。→结构红利假说
- 既存实证研究的对象多数集中于对欧美发达国家以及东南亚·南美发展中国家的验证。对中国特别是省级经济实体的验证还属少数。李博（2013，2015）分别对中国辽宁省和全国的省市自治区进行了实证分析。

# 研究方法

## 生产率Shift-Share法 (Timmer and Szirmai, 2000)

$$\begin{aligned} LP^t - LP^0 = & \sum_{i=1}^n (LP_1^t - LP_1^0) S_1^0 \quad \text{产业结构变化因素以外的自身成长部分 (Intra)} \\ & + \sum_{i=1}^n (S_1^t - S_1^0) LP_1^0 \quad \text{静态变动成长部分 (Static)} \\ & + \sum_{i=1}^n (LP_1^t - LP_1^0) (S_1^t - S_1^0) \quad \text{动态变动成长部分 (Dynamic)} \end{aligned}$$

Lilien Measure (衡量生产要素产业间移动是否出现僵化)

$$Lilien\ Measure = \left[ \sum_{i=1}^n S_{Li} \left( \frac{\Delta L_i}{L_i} - \frac{\Delta L_A}{L_A} \right)^2 \right]^{\frac{1}{2}}$$

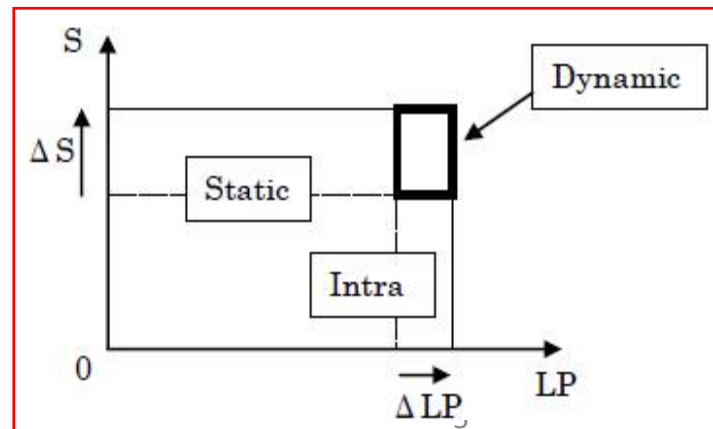



# 李博（2015）结论摘要

1999~2007年

## 产业间**劳动力移动**对劳动生产率的影响

	$\Delta LP$		intra 寄与度	static 寄与度	dynamic 寄与度	SCE 寄与度
東北	64.46	1.000	62.61 0.971	0.76 0.012	1.09 0.017	1.85 0.029
西部	57.56	1.000	55.05 0.956	0.58 0.010	1.93 0.034	2.52 0.044
中部	55.60	1.000	52.82 0.950	0.73 0.013	2.05 0.037	2.77 0.050
東部沿海	41.80	1.000	46.02 1.101	1.65 0.040	-5.86 -0.140	-4.21 -0.101

## 产业间**资本移动**对劳动生产率的影响

	$\Delta LP$		intra 寄与度	static 寄与度	dynamic 寄与度	SCE 寄与度
東北	64.46	1.000	69.26 1.074	4.37 0.068	-9.17 -0.142	-4.80 -0.074
西部	57.56	1.000	62.60 1.087	0.19 0.003	-5.23 -0.091	-5.03 -0.087
中部	55.60	1.000	58.87 1.059	-0.95 -0.017	-2.33 -0.042	-3.28 -0.059
東部沿海	41.80	1.000	41.99 1.004	1.90 0.045	-2.09 -0.050	-0.19 -0.004

# 为什么对于中国的检验结果为负？

产业间劳动力和资本的转移均出现了僵化

Lilien Measure 劳动力

	实数			变化幅	
	2000	2003	2007	前期	後期
東北	0.059	0.108	0.073	0.049	-0.035
西部	0.052	0.121	0.041	0.069	-0.079
中部	0.054	0.062	0.051	0.008	-0.010
東部沿海	0.054	0.082	0.036	0.028	-0.046

Lilien Measure 资本

	实数			变化幅	
	2000	2003	2007	前期	後期
東北	0.322	0.503	0.398	0.181	-0.105
西部	0.310	0.244	0.210	-0.066	-0.034
中部	0.153	0.383	0.344	0.230	-0.040
東部沿海	0.256	0.339	0.259	0.083	-0.081

# 宏观需求变化对 中国经济增长的 影响

- 中国经济增长长期依靠生产要素的投入，但是进入2000年以后，全球化的进一步发展以及国内工资水平的提高，以外资企业为首的企业海外转移（投资）日渐显著。人口红利的减退更加加速了经济发展疲软的势头。既有增长模式已经不适合现今中国的发展。
- 产业结构调整不仅对于供给方实现规模化和效率化，也能够通过供给方的调整对需求方产生影响和刺激。这一部分从宏观需求变化的角度对我国现今产业结构进行评价。

# 投入产出分析（DPG: Deviation from Proportional Growth分析）①

## 关于DPG的解释

	第一期产量	第二期产量	倍率	按整体比率的预期第二期产量	DPG
全产业	100	200	2	200	0
产业A	20	30	1.5	40	-10
产业B	40	90	2.25	80	10
产业C	40	80	2	80	0

Syrquin模型

DPG = 消费效应 + 投资效应 + 库存效应 + 出口效应  
+ 进口替代效应  
+ 技术变化效应

# 中国的主导行业是什么？

## 需求因素对产业结构有着怎样的影响？

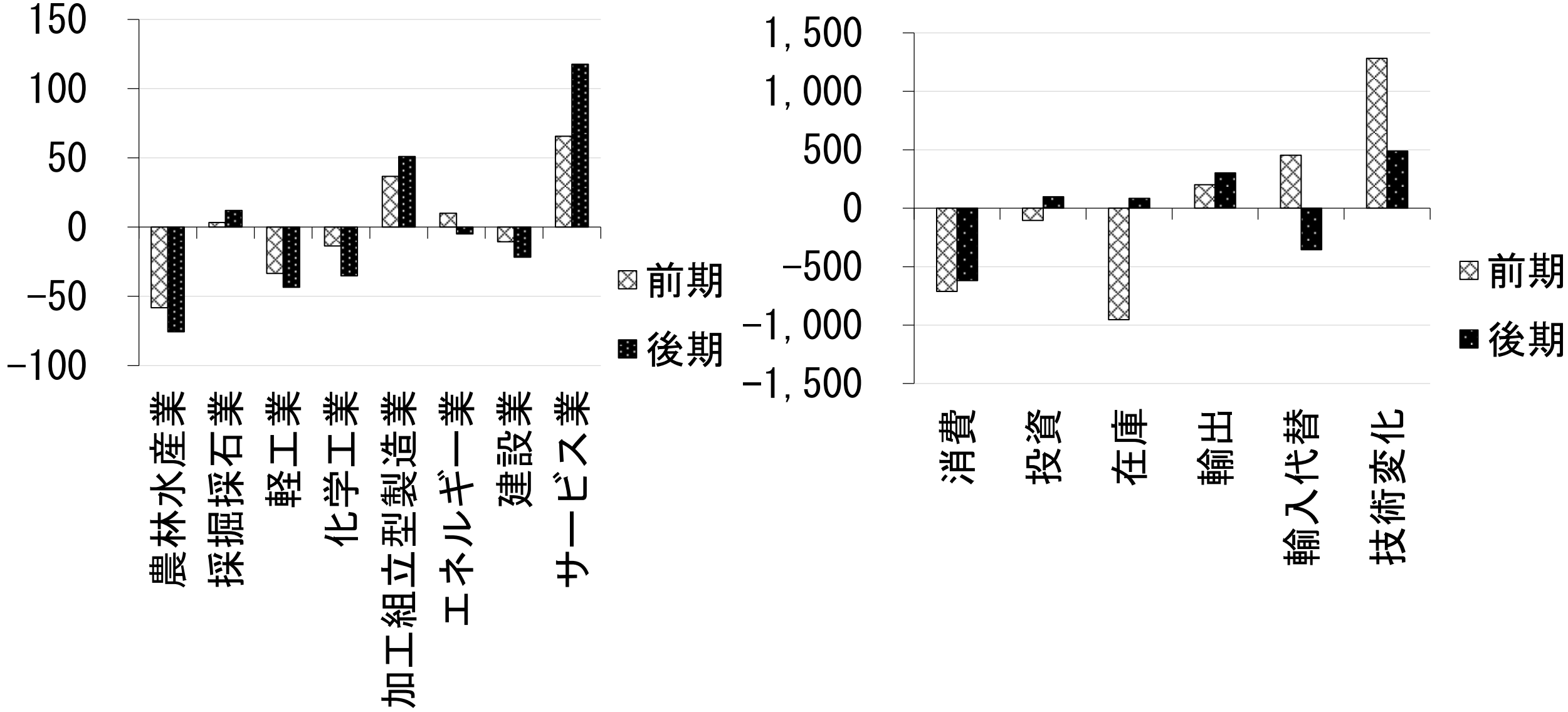

# 李博（2015）的结论

- 对象期间内，中国经济增长的主要产业由重化学工业、能源产业向制造业、服务业进行了转变。特别是服务业的增长迅猛，可支配收入水平的提高和人们对生活品质追求的提升是导致产业结构变化的主要原因之一。
- 中国经济的增长模式仍然依存于投资和出口贸易，消费水平的变化及其影响对国内产业结构升级以及宏观经济增长均呈负面，是阻碍国内产业结构升级和宏观经济增长的重要原因之一。
- 从外需到内需的转变仍然任重道远。

产业结构的**第三产  
业化**及对未来中国  
经济发展的展望



# 劳动生产率增长速度放缓，如何提高生产效率成为能否可持续发展的关键

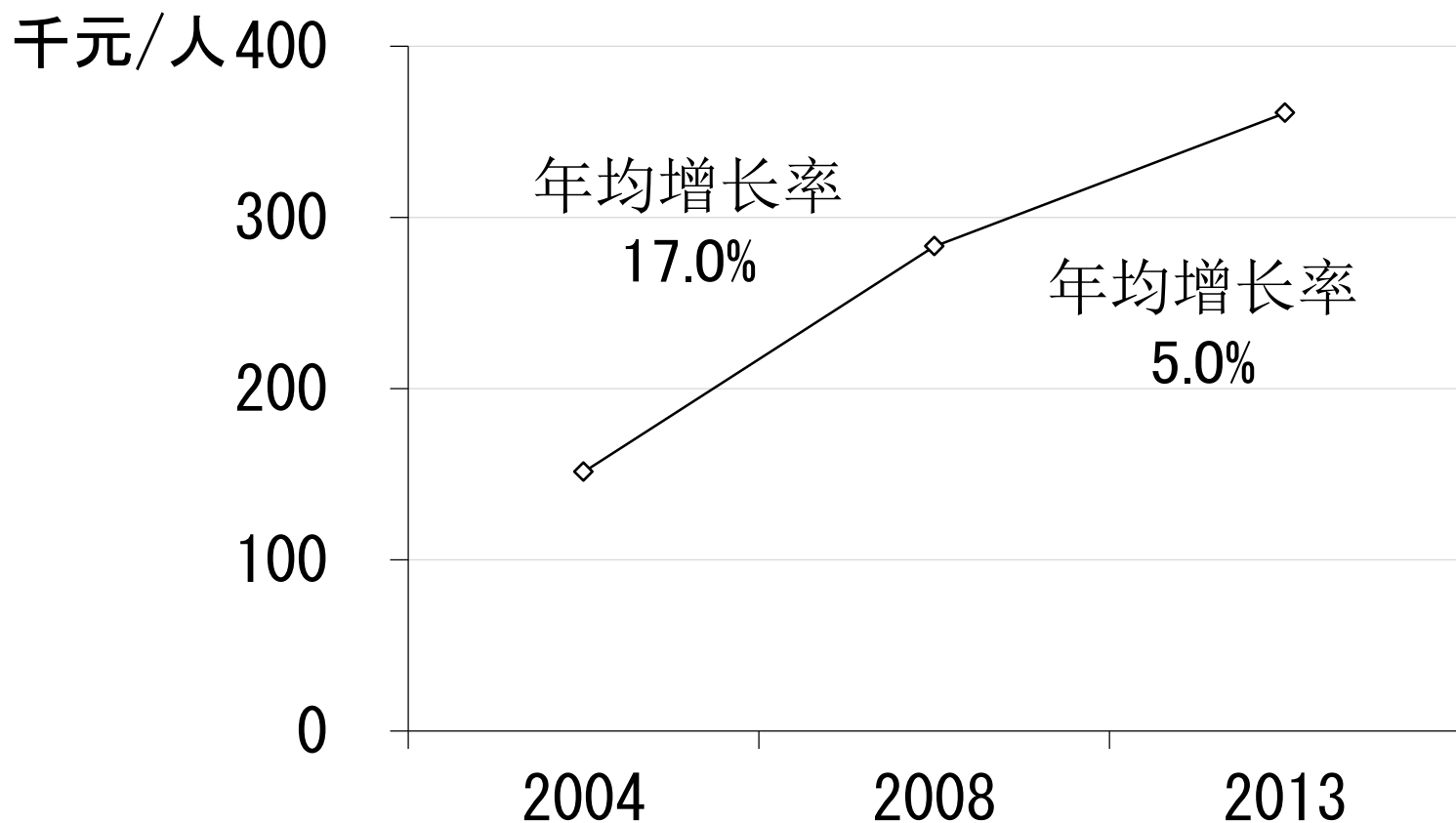

# 第三产业与国民经济的关系

- 第三产业的发展可以带动就业增加，同时具有提高收入水平以及竞争力等诸多正面效应。
- 但正如Baumol(1967)和Baumol et al.(1985)中所指出的那样，服务业和制造业之间存在劳动生产率的差距，而这种差距随着服务业比重的增加会成为制约经济发展的重要因素→鲍莫尔成本病(Baumol's Cost Disease)
- 对中国数据的考察发现，并不是所有服务业的劳动生产率都低于制造业，所以鲍莫尔成本病在中国是否存在还有待验证。

# 关于鲍莫尔成本病的主要先行研究

- **存在：** Kravis (1983), Barsky and Summers (1985), Nordhaus (2008), Hartwing (2011)
- **不存在：** Griliches and Regev (1992), Triplet and Bosworth (2003), Bosworth (2004)
- **在某些特殊情况下存在：** Oulton et al. (1999), Timmer et al. (2007), Maroto-Sanchez and Cuadrado-Roura (2009), Maroto-Sanchez (2010)

# 李博（2016）的结论

- 中国第三产业的发展引发了宏观劳动生产率成长率的下降，即中国存在鲍莫尔成本病。
- 但这种负面影响仅局限于经济欠发达地区，东部沿海地区（包括北京）不存在负面影响，且服务业份额的增加与劳动生产率的增长之间存在正向相关，因此，本研究的结论倾向于先行研究的第三种结果，即第三产业份额增加是否能够导致鲍莫尔成本病存在也因该地区经济发展水平而存在差异。
- 西部欠发达地区的跨越式产业结构升级存在一定的风险，其经济效应有待于进一步考察。

# 论文等一览

翻译

宇沢弘文著『社会共通资本』2000年，2017年2月中国出版

论文

李博（2012）产业结构变化对区域产业劳动生产率的影响，广岛大学硕士毕业论文，日文

李博（2015）关于中国的产业结构变化和经济增长的研究，广岛大学博士毕业论文，日文

李博（2013）产业结构变化对劳动生产率的影响——以辽宁省制造业为例，日文

李博（2015）中国的产业结构变化和经济增长的关系——基于投入产出法的研究，日文

李博（2015）中国产业结构调整 and 区域经济增长——对佩蒂·克拉克法则的第二次改进，日文

李博（2016）新兴国的经济成长和产业结构变化，日文（合作执笔）

李博（2016）日本港口地区经济发展经验对我国的启示，中文（合作执笔）

李博（2016）中国经济的第三产业化和劳动生产率成长——基于区域数据的验证，日文

李博（2016）中国制造业业种多样性和劳动生产率之间的关系——基于省际面板数据的验证，日文

感谢您的聆听

# 中国区域经济发展与 产业结构调整

李 博

爱知大学·国际中国学研究中心

2017年1月6日

江西财经大学